

# TRIM-PRO

IT

*Potatrice a dischi per siepi*

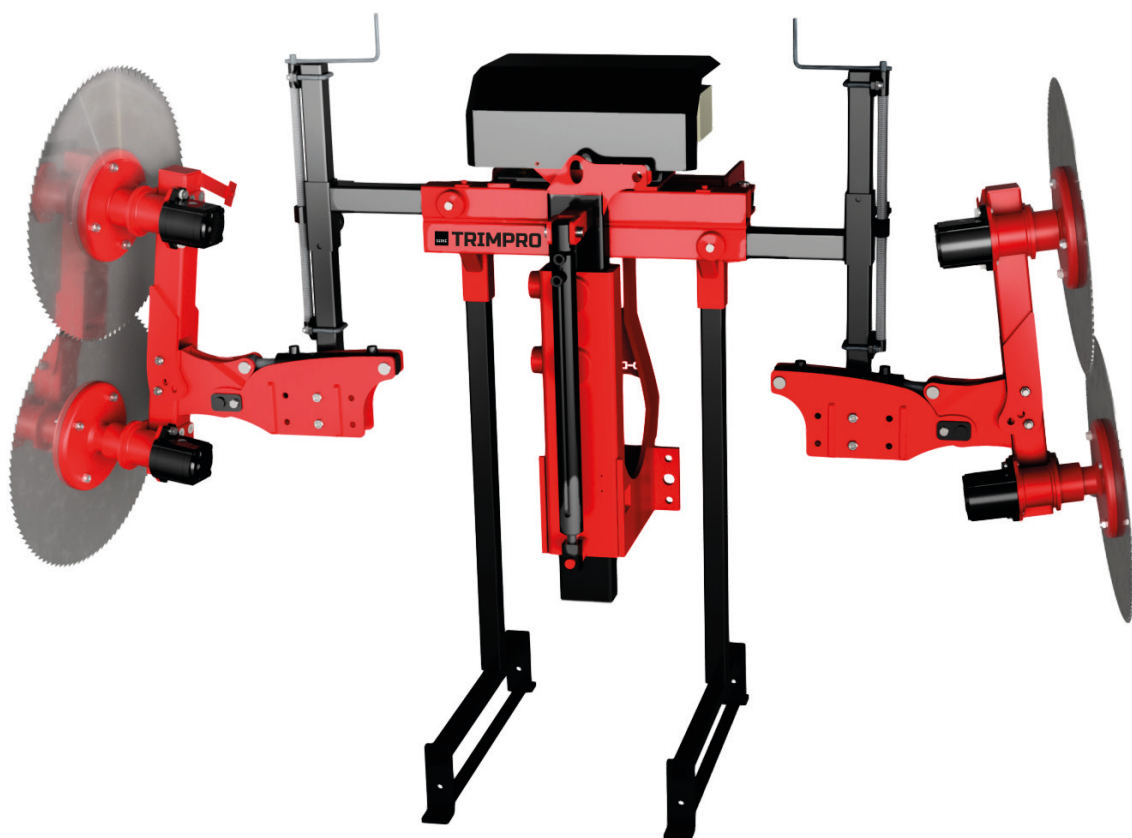

# TRIM-PRO



**Potatrice a dischi per siepi.** Ideale per potatura laterale e cimatura in piantagioni di frutti di bosco, agave o altre colture a siepe, formate in filari che necessitano di mantenere la morfologia della massa vegetativa.

**NUOVO**

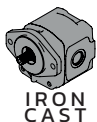

Estensione idraulica.

Elevazione idraulica.

Elevazione manuale indipendente del modulo nel modello TP-2P.



Centralina idraulica PRO con radiatore di serie.

Inclinazione idraulica del modulo completo 0° - 100°.

Estensione meccanica triposizionale.

Sviluppata per



Mozzo esente da manutenzione.

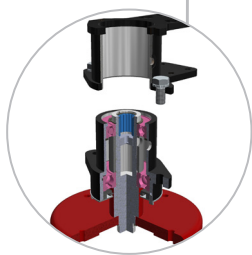

MODELLO IMMAGINE:  
TP-2P

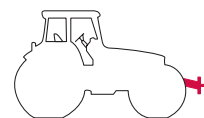

## Polivalenza

- Diversi modelli di dischi per garantire qualità e potenza di taglio adatte ad ogni tipo e intensità di potatura.
- Le tecnologie ID-PLUS consentono il controllo di qualsiasi apparecchiatura prodotta da ID David utilizzando lo stesso Joystick ergonomico.
- Modelli adattabili a qualsiasi tipo di impianto e misura.

## Esclusività

- La prima ed unica gamma di prepotatrici al mondo equipaggiata, da più di 15 anni, in tutti i diversi modelli con motori idraulici indipendenti in ogni disco.
- Indicatore RPM motore.

## Efficienza

- Impianto elettroidraulico ottimizzato per un consumo energetico estremamente ridotto.
- Corretta evacuazione dei resti della potatura.
- Forte potenza di taglio fino a 20 cm.

## Affidabilità

- Componenti e materiali di alta qualità e prime marche.
- Manutenzione ridotta. Nessuna lubrificazione nelle parti essenziali.
- Esperienza di fabbricazione dal 1983.

## Sicurezza

- Motori con valvola di sicurezza con ripristino automatico in caso di blocco.
- Grande visibilità durante il lavoro.

## Sostenibilità

- Usiamo vernici senza piombo e pigmenti tossici.
- La bassa potenza richiesta consente l'utilizzo di trattori piccoli con una conseguente riduzione di impatto ambientale.
- Consumo sostenibile: attrezzature progettate per essere aggiornate e avere una lunga durata.

## Di serie

- 1 Motore + valvola di sicurezza in ogni disco.
- Elevazione idraulica.
- Inclinazione idraulica.
- Dischi dentati di acciaio temprato 86 denti.
- Avviamento progressivo dei motori.

- Sistema di sicurezza anti-urto con riarmo automatico.
- Include una centrale PRO con Refrigeratore e innesti rapidi.
- Piedino di stazionamento.
- Piastra standard adattabile al trattore (frontale).
- Tiranti laterali.

## Tipo di comando

### ID-PLUS

- Include il joystick multifunzione ID-CONTROL.
- Include un microcontroller elettronico: consente aggiornamenti del software in qualsiasi momento.
- Max 1 funzione elettroidraulica extra.
- Include un sistema elettroidraulico modulare: permette di aumentare il numero di funzioni elettroidrauliche.

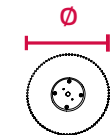
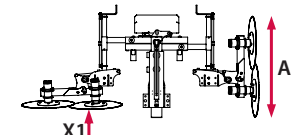
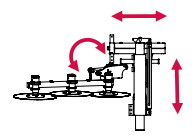
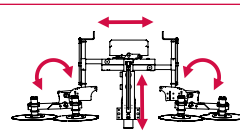
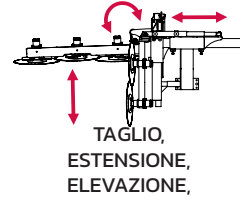

### ID-MICRO

- ! NON incluso il joystick multifunzione ID-CONTROL.
- Solo per i clienti che hanno già il joystick multifunzione ID-CONTROL.
- Include un microcontroller elettronico: consente aggiornamenti del software in qualsiasi momento.
- Max 1 funzione elettroidraulica extra.
- Include un sistema elettroidraulico modulare: permette di aumentare il numero di funzioni elettroidrauliche.

	ID-PLUS		ID-MICRO				
	RIF.	EURO	RIF.	EURO	N° DISCHI	A (m)	X1 (m)
	TP-2D-1		TP-2D-2		2 Ø600 mm	1,12	0,85-1,65
	TP-3D-1		TP-3D-2		3 Ø600 mm	1,65	
	TP-2P-1		TP-2P-2		2+2 Ø600 mm	1,12	0,56-1,06
	TP-32D-1		TP-32D-2		3H+2V Ø600 mm	1,65/1,12	0,96-1,46



## Specifiche Tecniche

		X1	X2	Y1	Y2	A			L	W	H
	RIF.	m	m	m	m	m	kg	HP	m	m	m
<b>TRIM-PRO</b>	TP-2D	0,70-1,90	0,80-1,80	0,80-1,60	1,20-2,00	1,10	350	70	1,35	1,20	1,85
	TP-3D	0,70-1,90	0,80-1,80	0,80-1,60	1,70-2,50	1,65	370	70	1,35	1,20	2,40
	TP-2P	0,25-1,15	0,75 -1,25	0,75-1,55	2,45-3,75	1,10	480	70	1,80	0,90	1,65
	TP-32D	0,10-0,55	0,50-1,40	0,75-1,25	2,25-2,75	1,65 / 1,10	480	70	3,00	1,25	1,55

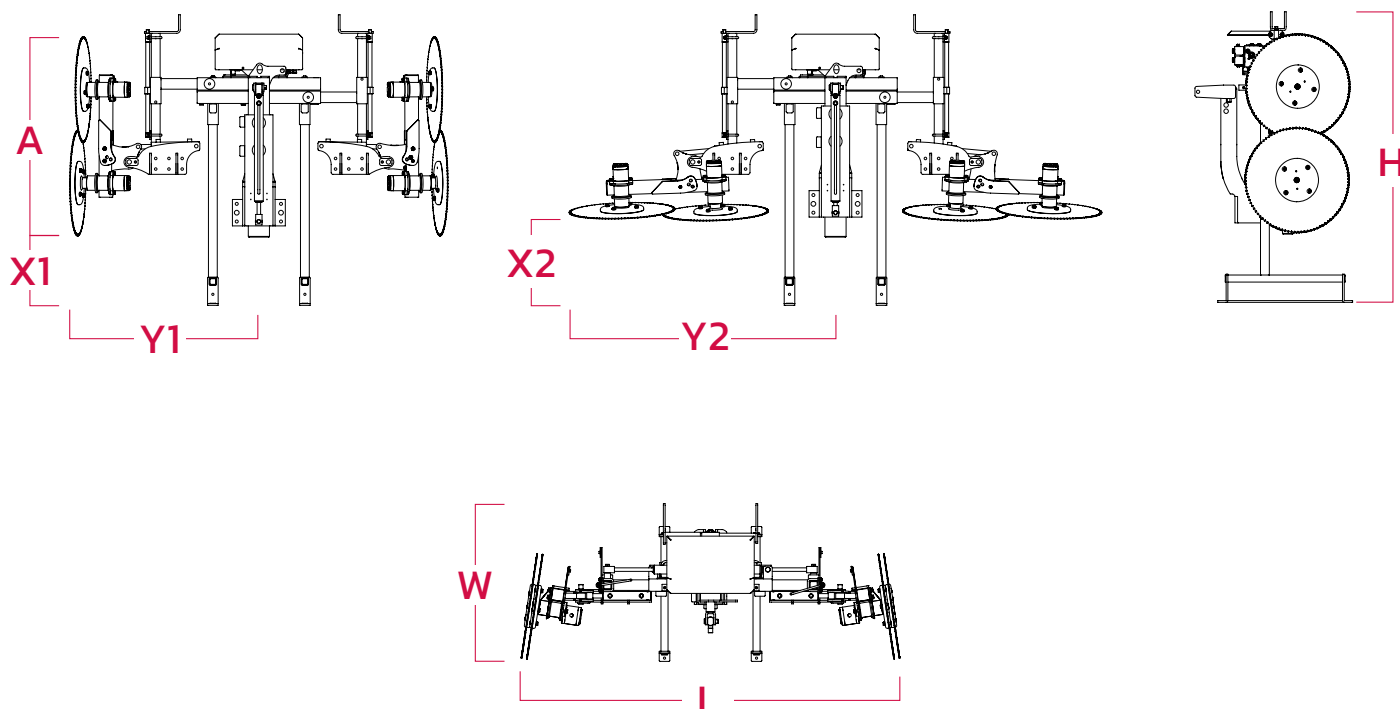



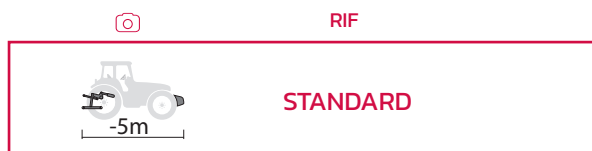









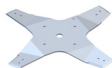



## Accoppiamento al trattore



## Connettività e telemetria Accessori ed Opzioni

	DESCRIZIONE	OSSERVAZIONI	RIF.
  	Pacchetto di visualizzazione e monitoraggio telematico 	*Disponibile solo per macchina nuova con ID-PLUS Necessaria la centrale idraulica PRO + radiatore	FPRO-05

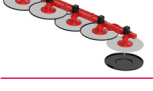
## Prepotatrice Accessori ed Opzioni

📷	DESCRIZIONE	OSSERVAZIONI	RIF.
	Disco di taglio tipo HOZ: speciale agave		1,5 cm D-Z2H-R
	Dischi a coltelli per verde: Ideale mandorleti	Destra	1,5 cm D-Z3-D
		Sinistra	1,5 cm D-Z3-I
	Dischi a coltelli per verde con sistema di aspirazione	Destra	1,5 cm D-Z4-D
	Dischi a coltelli per verde con sistema di aspirazione	Sinistra	1,5 cm D-Z4-I
	Dischi dentati in acciaio temprato 150 denti	Rami sottili o materiale fibbroso	3 cm D-Z150
	Dischi dentati in acciaio temprato 100 denti		5 cm D-Z100
	Dischi dentati in acciaio temprato 86 denti	Incluso di serie	8 cm D-Z86
	Dischi dentati in acciaio temprato 50 denti		15 cm D-Z50
	Disco DAVISC con 40 denti		20 cm DA-Z40
	Indicatore RPM motore		LD-RPM
	Piastra per attacco anteriore al trattore	Verrà fornito solo se il modulo corrispondente è stato correttamente compilato	PA-F
	Kit di accoppiamento al 3 punto	3P anteriore o trattore reversibile	T2P-10
	Tripuntale per montaggio sul terzo punto	3P anteriore o trattore reversibile	T3P-15
	Macchina affilatrice		M-A
	Disco di ricambio affilatrice	Per disco HSS e disco DAVISC	D-AA
	Protezioni per dischi		Unità PD-D6
	Kit ruote per stazionamento	Per centrale idraulica	KRCH
	Imballaggio macchina	Di base	EMB-1
		Speciale aereo/marittimo	EMB-3

## Insiti nel nostro DNA

Utilizziamo tecnologia per creare tecnologia.

Il nostro impegno nella digitalizzazione e versatilità delle nostre attrezzature ha condotto alla realizzazione del nostro esclusivo sistema ID PLUS che consente il controllo di tutte le macchine ID tramite un unico Joystick Plug & Play.



**INDUSTRIAS DAVID S.L.U.**  
C/ Médico Miguel Lucas s/n  
CP: 30510, Yecla, Murcia-Spain  
Tel.: +34 968 718 119  
[info@id-david.com](mailto:info@id-david.com)

**Connettiti con noi.**  
[instagram.com/iddavid\\_official](https://www.instagram.com/iddavid_official)  
[twitter.com/IDdavidslu](https://twitter.com/IDdavidslu)  
[facebook.com/industriasdavid](https://www.facebook.com/industriasdavid)  
[linkedin.com/company/id-david](https://www.linkedin.com/company/id-david)  
[youtube.com/industriasdavid](https://www.youtube.com/industriasdavid)

[www.id-david.com](http://www.id-david.com)

