

TRIM-PRO

FR

Tailleuse a disques pour haies

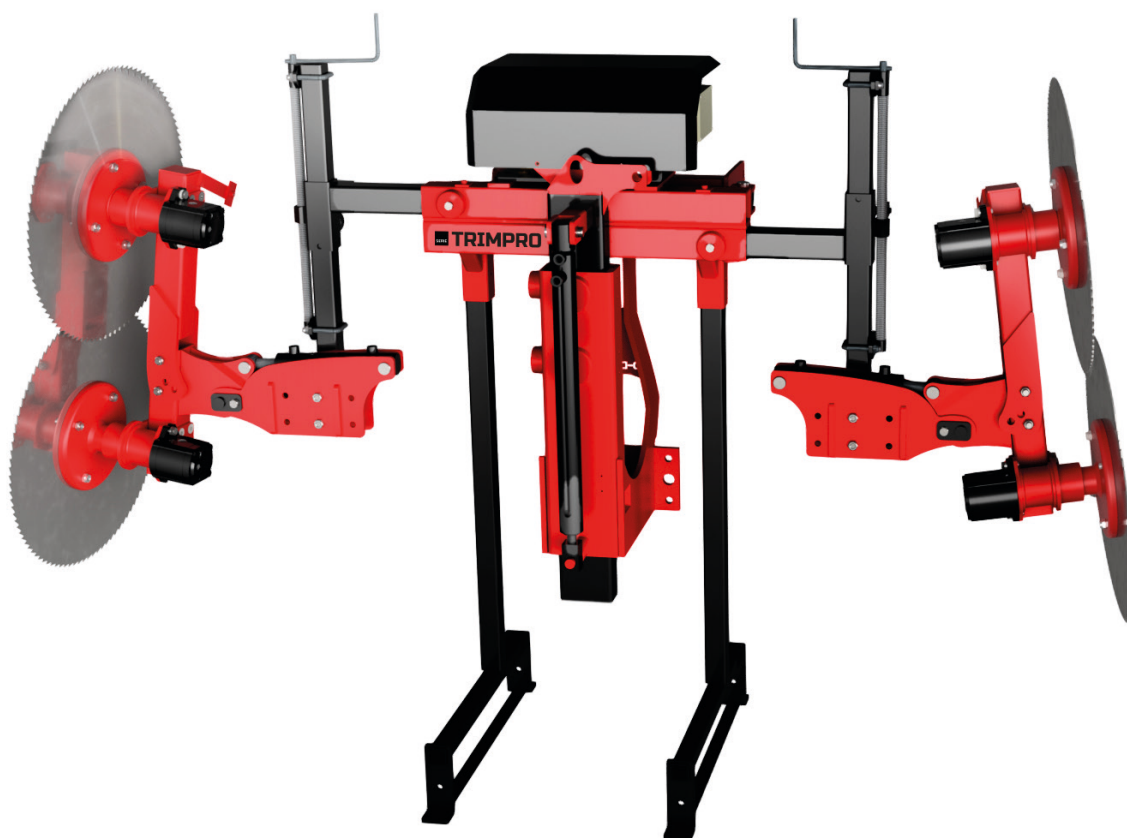

TRIM-PRO



Tailleuse a disques pour haies. Idéal pour la taille latérale et l'écimage dans les plantations de baies, d'agave ou d'autres cultures a haie, formées en rangées qui doivent maintenir la morphologie de la masse végétative.

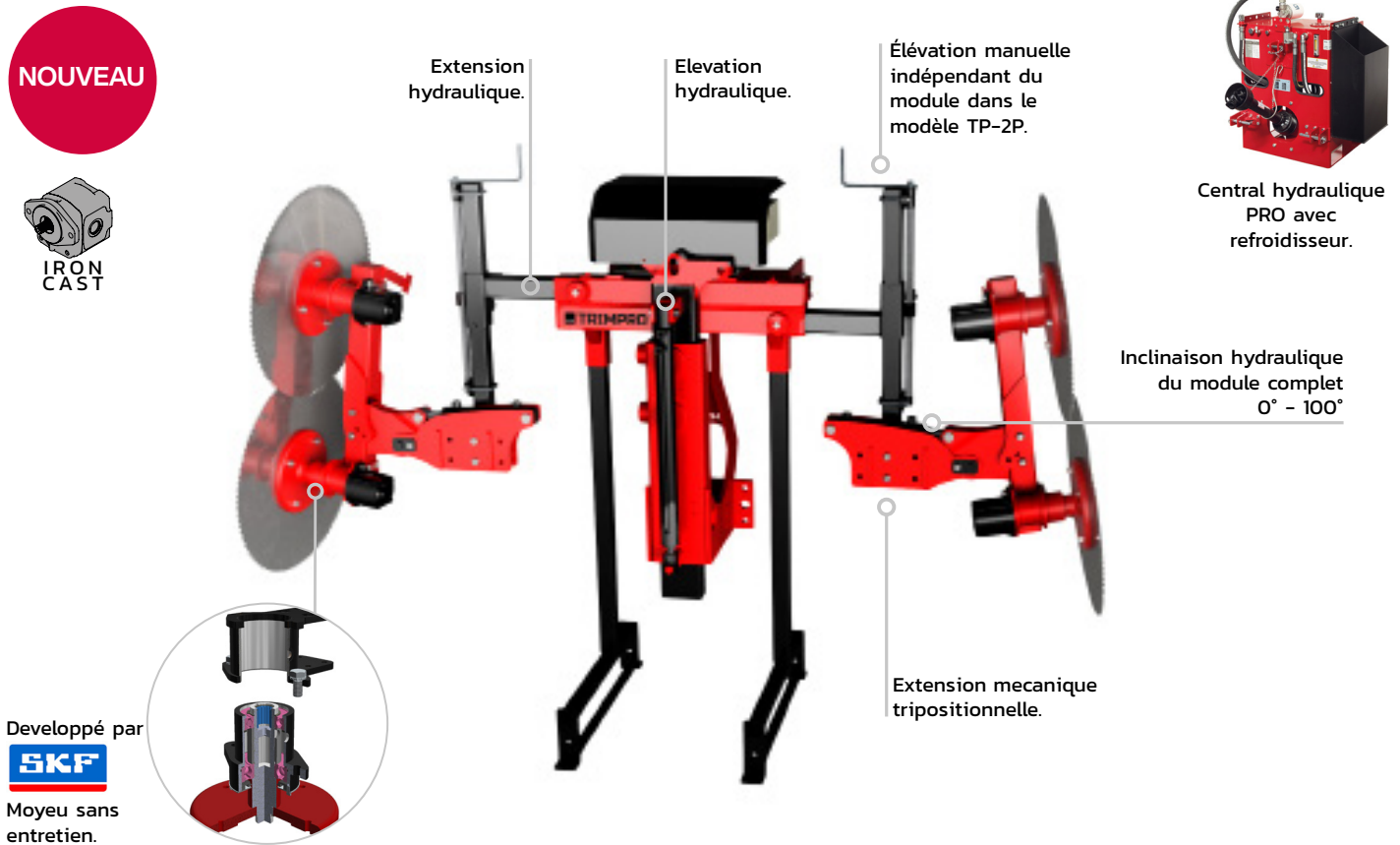

MODÈLE D'IMAGE:
TP-2P

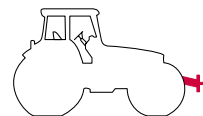

Polyvalence

- Différents modèles de disques pour garantir une qualité et une puissance de coupe adaptées à chaque type et intensité de taille.
- Le joystick ID-CONTROL permet de contrôler tous les machines fabriquées par ID David et équipées de la technologie ID-PLUS.
- Modèles adaptables à tous cadres de plantations et largeur de travail.

Fiabilité

- Composants et matériaux de haute qualité et premières marques.
- Peu d'entretien. Pas de lubrification dans ses parties essentielles.
- Expérience de fabrication depuis 1983.

Exclusivité

- La première et unique gamme de pré-tailleuses des disques dans le monde qui, depuis de 15 ans, équipe tous les modèles de moteurs hydrauliques indépendants sur chaque disque.
- Contrôle visuel du r.p.m. disques par balise lumineuse (en option).

Sécurité

- Moteurs avec soupape de sécurité à réarmement automatique en cas de blocage.
- Grande visibilité pendant le travail.

Efficacité

- Systèmes électro-hydrauliques optimisés pour une consommation d'énergie extrêmement faible.
- Évacuation correcte des restes de la taille.
- Puissance de coupe élevée jusqu'à 20 cm.

Soutenabilité

- Nous utilisons des peintures sans plomb et sans pigments toxiques.
- La basse puissance requise permet l'utilisation de petits tracteurs avec une réduction de l'empreinte écologique.
- Consommation durable: Équipement conçu pour être mis à jour et avoir une longue durée de vie.

De série

- 1 Moteur + soupape de sécurité sur chaque disque.
- Elevation hydraulique.
- Inclinaison hydraulique.
- Disques dentés en acier traite avec 86 dents.
- Demarrage progressif des moteurs.
- Sistemade hidráulica seguridad con refrigerador s'huile.

- Inclus une central hydraulique PRO avec refroidisseur et raccords rapides.
- Pieds de dépose.
- Plaque standard adaptable au tracteur (frontal).
- Bandoulières latérales.





Type de commande

ID-PLUS

- Inclus un joystick multifonction ID-CONTROL.
- Inclus un microcontrôleur électronique: permet les mises à jour logicielles à tout moment.
- Max 1 fonction électrohydraulique supplémentaire.
- Inclus un système électrohydraulique modulaire: permet d'augmenter le nombre de fonctions électrohydrauliques à tout moment.

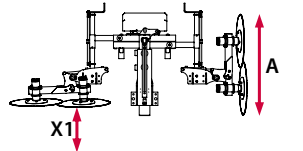

ID-MICRO

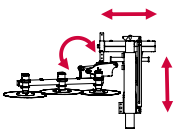
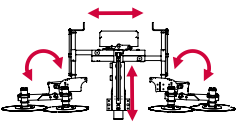
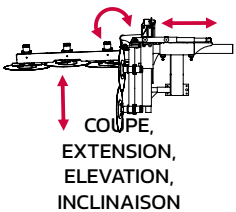
- ! Pas inclus le joystick multifonction ID-CONTROL.
- Uniquement pour les clients disposant déjà du joystick multifonction ID-CONTROL.
- Inclus un microcontrôleur électronique: permet les mises à jour logicielles à tout moment.
- Jusqu'à 1 fonction électrohydraulique supplémentaire.
- Inclus un système électrohydraulique modulaire: permet d'augmenter le nombre de fonctions électrohydrauliques à tout moment.

	ID-PLUS	ID-MICRO	\emptyset		
					
TRIM-PRO	REF.	REF.	N° DISQUES	A (m)	X1 (m)
	TP-2D-1	TP-2D-2	2 Ø600 mm	1,12	0,85-1,65
	TP-3D-1	TP-3D-2	3 Ø600 mm	1,65	
	TP-2P-1	TP-2P-2	2+2 Ø600 mm	1,12	0,56-1,06
	TP-32D-1	TP-32D-2	3H+2V Ø600 mm	1,65/1,12	0,96-1,46



Détails techniques

		X1	X2	Y1	Y2	A			L	W	H
	REF.	m	m	m	m	m	kg	HP	m	m	m
TRIM-PRO	TP-2D	0,70-1,90	0,80-1,80	0,80-1,60	1,20-2,00	1,10	350	70	1,35	1,20	1,85
	TP-3D	0,70-1,90	0,80-1,80	0,80-1,60	1,70-2,50	1,65	370	70	1,35	1,20	2,40
	TP-2P	0,25-1,15	0,75 -1,25	0,75-1,55	2,45-3,75	1,10	480	70	1,80	0,90	1,65
	TP-32D	0,10-0,55	0,50-1,40	0,75-1,25	2,25-2,75	1,65 / 1,10	480	70	3,00	1,25	1,55

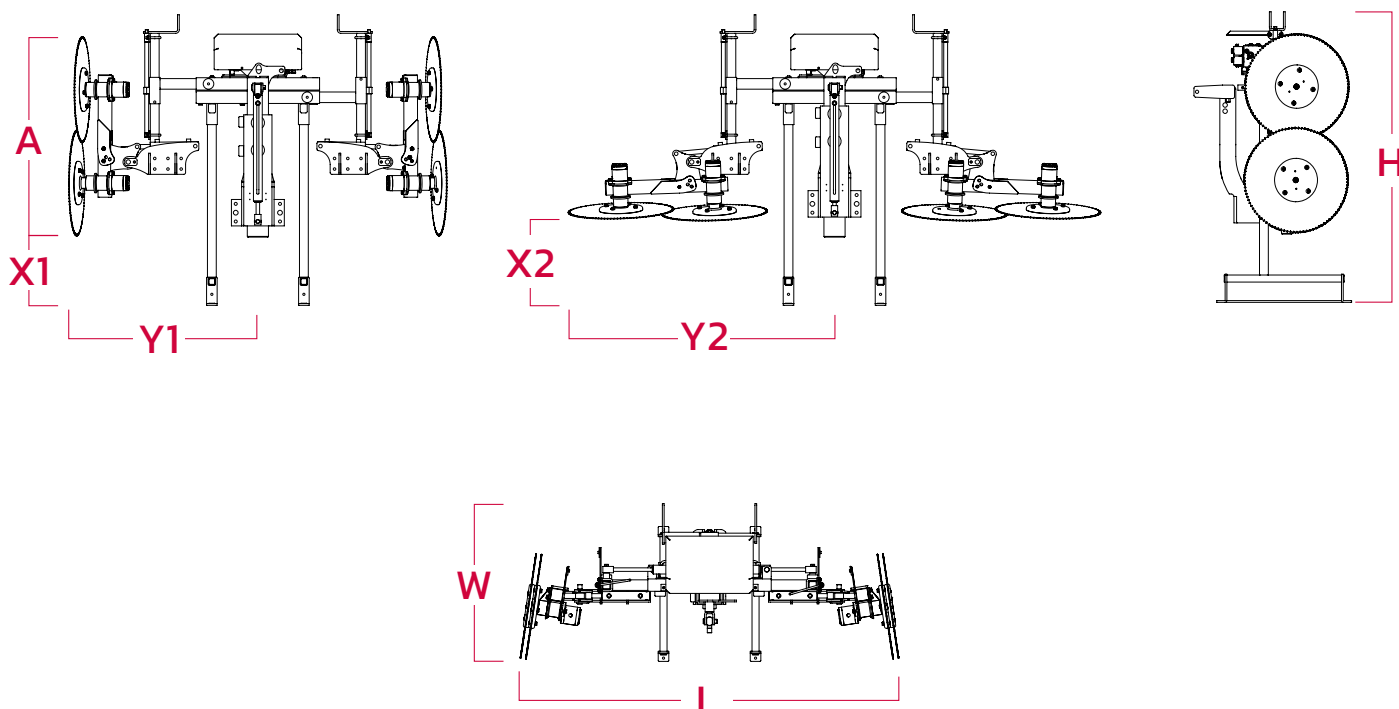

Adaptation au tracteur

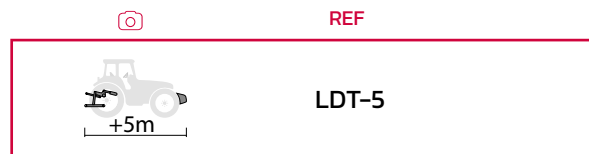











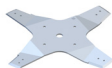





Connectivité et télémétrie

Accessoires et Options

	DESCRIPTION	OBSERVATIONS	REF.
  	Pack visualisation et suivi télémétrique	*Uniquement disponible pour nouvelles machines avec ID-PLUS Obligatoire la centrale hydraulique PRO + refroidisseur	FPRO-05

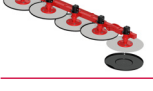
Pretailleuse Accessoires et Options

📷	DESCRIPTION	OBSERVATIONS	REF.
	Disque du coupe type HOZ: spécial pour agave		1,5 cm D-Z2H-R
	Disques à couteaux pour branches vertes: idéal pour les amandiers	Droite	1,5 cm D-Z3-D
		Gauche	D-Z3-I
	Disques à couteaux pour branches vertes avec système d'aspiration	Droite	1,5 cm D-Z4-D
	Disques à couteaux pour branches vertes avec système d'aspiration	Gauche	1,5 cm D-Z4-I
	Disques dentés en acier traite avec 150 dents	Branches fines ou matériaux fibreux	3 cm D-Z150
	Disques dentés en acier traite avec 100 dents		5 cm D-Z100
	Disques dentés en acier traite avec 86 dents	Inclus en standard	8 cm D-Z86
	Disques dentés en acier traite avec 50 dents		15 cm D-Z50
	Disque DAVISC de 40 dents		20 cm DA-Z40
	Indicateur de RPM du moteur		LD-RPM
	Pièce pour couplage avant sur tracteur	Il sera fourni seulement si le formulaire 1 ou 2 correspondant a été correctement rempli	PA-F
	Kit d'attelage 3 points	3P avant ou tracteur reversible	T2P-10
	Relevage au 3eme Point	3P avant ou tracteur reversible	T3P-15
	Machine pour affuter		M-A
	Disque affuteur (piece de rechange)	Pour disque HSS et disque DAVISC	D-AA
	Protecteur pour disques		Unité PD-D6
	Kit roues pour stationnement	Pour centrale hydraulique	KRCH
	Emballage machine	Basique	EMB-1
		Special avion/maritime	EMB-3

Constante et présente dans notre ADN

Nous utilisons la technologie pour créer de la technologie.
Notre engagement envers la digitalisation et la polyvalence de nos équipements a conduit à la réalisation de notre système exclusif ID PLUS qui permet le contrôle de toutes les machines ID via un simple joystick Plug & Play.



INDUSTRIAS DAVID S.L.U.
C/ Médico Miguel Lucas s/n
CP: 30510, Yecla, Murcia-Spain
Tel.: +34 968 718 119
info@id-david.com

Connectez-vous avec nous.
[instagram.com/iddavid_official](https://www.instagram.com/iddavid_official)
twitter.com/IDdavidslu
[facebook.com/industriasdavid](https://www.facebook.com/industriasdavid)
[linkedin.com/company/id-david](https://www.linkedin.com/company/id-david)
[youtube.com/industriasdavid](https://www.youtube.com/industriasdavid)

www.id-david.com

