

# DAVICULTOR 2.0 ES

*Cultivadores extensibles hidráulicos  
con intercepas*

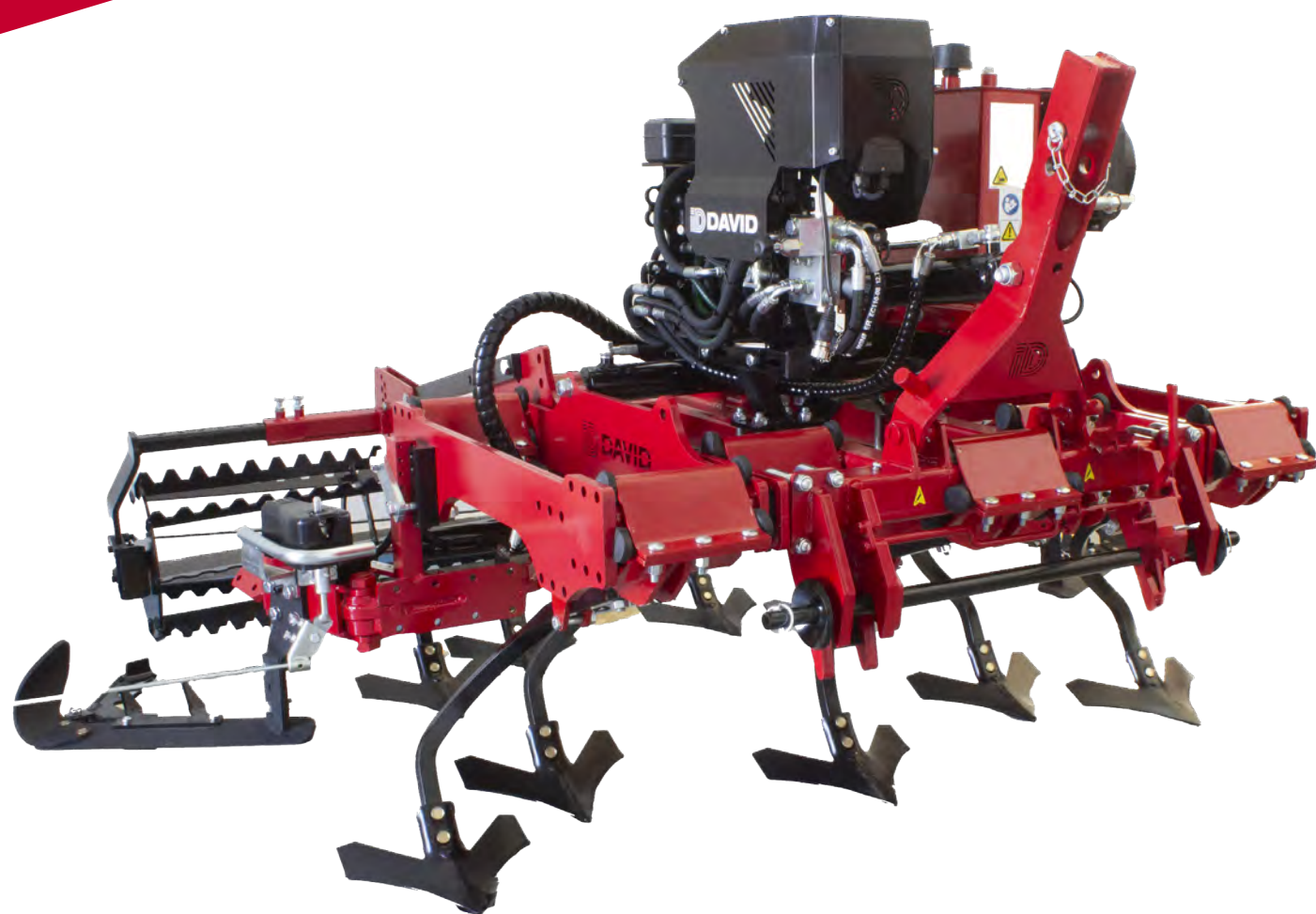

SERIE

# DAVICULTOR 2.0



Cultivadores extensibles hidráulicos con intercepas, especialmente diseñados para un laboreo integral en viñedos y frutales.

NUEVO

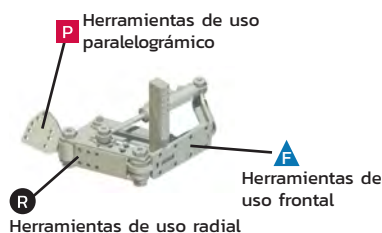

Chasis robusto y soldaduras robotizadas.

Doble cilindro hidráulico de extensión sincronizada.

Central hidráulica PRO.

Brazo 30x30: chisel Bellota o elastómero, según modelo.

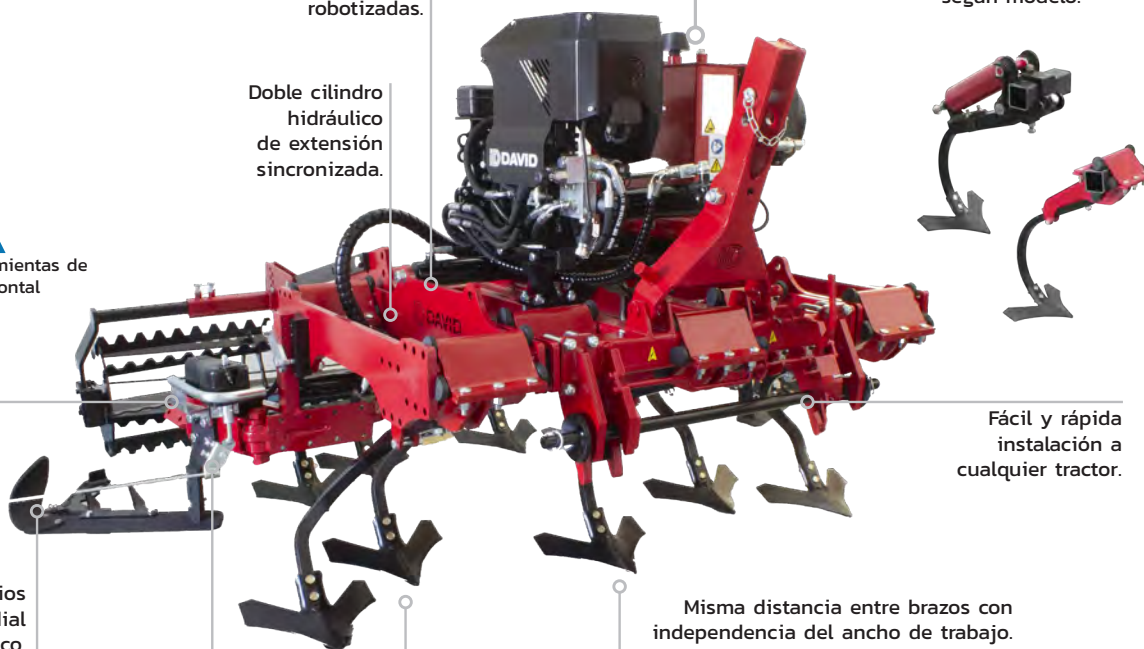

Inter-árboles electrohidráulico radial y paralelogramo "2 en 1".

Múltiples accesorios disponibles de uso radial y paralelogramo.

Palpador autoportante ajustable en altura.

Misma distancia entre brazos con independencia del ancho de trabajo.

Fácil y rápida instalación a cualquier tractor.

MODELO IMAGEN:

CXE9-P + RF4SY + VO-P

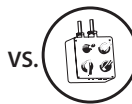

## Polivalencia

- La mayor gama de modelos y accesorios del mercado. Una configuración a medida de sus necesidades.
- Múltiples herramientas para los intercepas que permiten trabajos, tanto de superficie como de laboreo, de hasta 20 cm de profundidad.
- El Joystick ID-CONTROL permite controlar cualquier máquina fabricada por ID David equipada con la tecnología ID-PLUS o ID-MICRO.

## Exclusividad

- Único intercepas que combina movimiento "paralelogramo-radial".
- Trabajo entre plantas desde 1 cm de diámetro gracias a nuestro palpador electrónico regulable y progresivo, el brazo se desplaza lo indispensable para salvar la planta en el momento justo.
- Su particular disposición de brazos le permite trabajar siempre a la misma distancia entre rejas, con independencia de si el cultivador está totalmente extendido o estrechado, evitando emboces de hierba o maleza.

## Eficiencia

- El tiempo es oro, en condiciones normales es posible trabajar hasta 12 km/h.
- Magnífica labor en cualquier tipo de suelo, pudiendo variar fácilmente la presión hidráulica del intercepas.
- Su estructura es reforzada y extensible hidráulica, y sus brazos especiales pueden trabajar con diferentes tipos de rejas permitiendo una profundidad de labor de hasta 25 cm.

## Fiabilidad

- Componentes y materiales de alta calidad y primeras marcas.
- La ausencia total de articulaciones y rótulas, así como las extensiones macizas del cultivador, reducen el mantenimiento al mínimo.
- Experiencia en la fabricación de intercepas electrohidráulicos desde 1974.

## Seguridad

- Todos los modelos equipan de serie un exclusivo sistema de cierre de seguridad ante averías.
- Permite desviaciones de hasta 30 cm de las plantas que forman las hileras.
- Nuestros equipos incorporan sistemas de cambio de herramientas ágiles, cómodos y seguros.

## Sostenibilidad

- Alternativa ecológica frente al uso de herbicidas.
- La baja potencia requerida permite el uso de tractores pequeños y con menor huella de carbono.
- Mejora la estructura y la porosidad del suelo.

## De serie

- Brazo 30x30: chisel Bellota o elastómero, según modelo.
- Incluye central hidráulica PRO.
- Protector de palpador anti-impactos.
- Regulador hidráulico de presión.
- Intercepas electrohidráulico.
- Kit herramientas para la regulación del palpador.
- Brazo "D" y reja de deshierba con colas fabricadas en acero al boro.
- Kit conexión rápida de herramientas motorizadas.
- Sistema de seguridad de cierre automático ante averías.
- Reja estandar tipo "Golondrina" de acero al boro, dureza 50 Hrc.
- Rodillo trasero regulable en anchura y altura.
- Extensión hidráulica directa a tractor (no disponible en modelos fijos).
- Enganche rápido.

## Tipo de control

### ID-PLUS

- Incluye joystick multifunción ID-CONTROL.
- Incluye ON-OFF de herramienta motorizada.
- Incluye Microcontrolador electrónico: permite actualizaciones de software en cualquier momento.
- Máximo 5 funciones electrohidráulicas adicionales.
- Incluye Sistema electrohidráulico modular: permite aumentar el número de funciones electrohidráulicas en cualquier momento.

### ID-MICRO



- ! NO incluye joystick multifunción ID-CONTROL.
- Solo para clientes que ya poseen joystick multifunción ID-CONTROL
- Incluye ON-OFF de herramienta motorizada.
- Incluye Microcontrolador electrónico: permite actualizaciones de software en cualquier momento.
- Máximo 5 funciones electrohidráulicas adicionales.
- Incluye Sistema electrohidráulico modular: permite aumentar el número de funciones electrohidráulicas en cualquier momento.



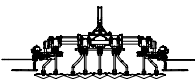

### ID-BASIC

- Incluye caja eléctrica de mando básica.
- Máximo 1 función electrohidráulica adicional, a elegir entre: PI-002 / PI-004 / EH-EC / TH-EC / IH-EC
- ! NO permite actualizaciones electrohidráulicas.



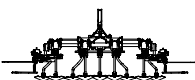



### ID-PLUS DUAL

- Incluye joystick multifunción ID-CONTROL.
- Incluye ON-OFF de herramienta motorizada.
- Incluye enfriador y doble bomba.
- Incluye Microcontrolador electrónico: permite actualizaciones de software en cualquier momento.
- Máximo 4 funciones electrohidráulicas adicionales.
- Incluye Sistema electrohidráulico modular: permite aumentar el número de funciones electrohidráulicas en cualquier momento.

TIPO DE BRAZO	ID-PLUS			ID-MICRO		ID-BASIC		ID-PLUS DUAL	
	ud	cm.	m	REF.	REF.	REF.	REF.	REF.	
<b>DAVICULTOR 2.0</b> <b>FUJO 2 INTERCEPAS</b> 		5	55	<b>2,20</b>	CXB5-1-P	CXB5-2-P	CXB5-3-P	CXB5-4-P	
		7	55	<b>2,50</b>	CXB7-1-P	CXB7-2-P	CXB7-3-P	CXB7-4-P	
		9	55	<b>3,00</b>	CXB9-1-P	CXB9-2-P	CXB9-3-P	CXB9-4-P	
		7	55	<b>2,50</b>	CXG7-1-P	CXG7-2-P	CXG7-3-P	CXG7-4-P	
		9	55	<b>3,00</b>	CXG9-1-P	CXG9-2-P	CXG9-3-P	CXG9-4-P	

EXT. HIDRÁULICO 2 INTERCEPAS	ID-PLUS			ID-MICRO		ID-BASIC		ID-PLUS DUAL	
	ud	cm.	m	REF.	REF.	REF.	REF.	REF.	
		9	55	<b>2,60-3,25</b>	CXV9-1-P	CXV9-2-P	CXV9-3-P	CXV9-4-P	
		11	55	<b>3,15-3,80</b>	CXV11-1-P	CXV11-2-P	CXV11-3-P	CXV11-4-P	
			9	55	<b>2,60-3,25</b>	CXE9-1-P	CXE9-2-P	CXE9-3-P	CXE9-4-P
			11	55	<b>3,15-3,80</b>	CXE11-1-P	CXE11-2-P	CXE11-3-P	CXE11-4-P

## Detalles técnicos

DAVICULTOR			Y			L	W	H
BRAZO	REF.	m	kg	HP	m	m	m	
<b>FIJO 2 INTERCEPAS</b>	 CXB5-P	2,20	680	60	1,95	1,55	1,50	
	CXB7-P	2,50	780	75	1,95	1,85	1,50	
	CXB9-P	3,00	920	85	1,95	2,35	1,50	
	 CXG7-P	2,50	700	65	1,95	1,85	1,50	
	CXG9-P	3,00	820	80	1,95	2,35	1,50	
<b>EXT. HIDRÁULICO 2 INTERCEPAS</b>	 CXV9-P	2,65 - 3,25	1000	90	1,95	2,05	1,50	
	CXV11-P	3,20 - 3,80	1100	100	1,95	2,60	1,50	
	 CXE9-P	2,65 - 3,25	900	80	1,95	2,05	1,50	
	CXE11-P	3,20 - 3,80	1000	90	1,95	2,60	1,50	

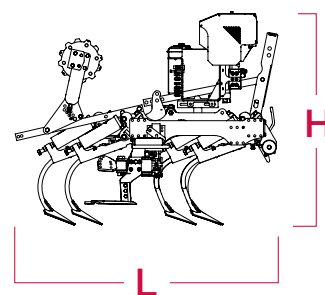
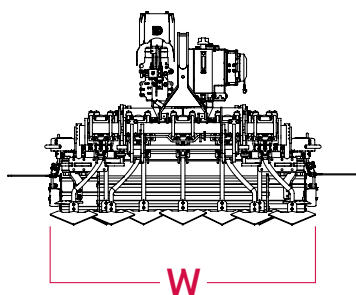
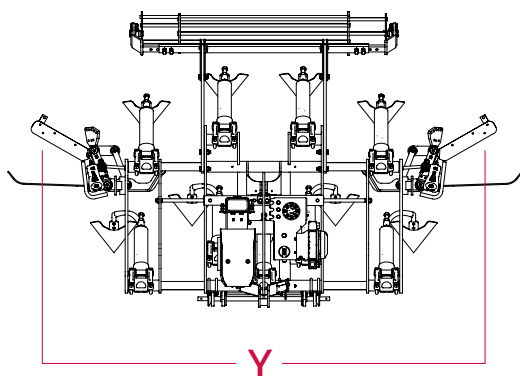

## Barras de enganche

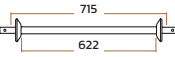
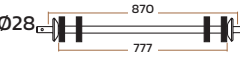

- S De serie
- Opcional (Sustituye a estándar)

	
ESTÁNDAR	REF. BE-2887
S	•



















## Conectividad y telemetría

### Accesorios y Opciones

	DESCRIPCIÓN	OBSERVACIONES	REF.
	Paquete de visualización y monitorización telemática	 Solo disponible para máquinas nuevas con ID-PLUS o ID-PLUS DUAL Necesaria central hidráulica PRO + enfriador	FPRO-01

## Cultivador

### Accesorios y Opciones

	DESCRIPCIÓN	OBSERVACIONES	REF.
	Golondrina ancha con nervio 330x8mm + tornillería	Incluido de serie	Unitario GA-1
	Reja corte de melón 70x8mm + tornillería		Unitario CM-1
	Alas supletorias 280x8mm + tornillería	Adaptable a corte melón	Unitario AL-1
	Bota + formón + reja plana 400mm	Accesorio adaptable a brazo	BFR400
	Sobre-extensión (hembra-hembra)		120 mm SE1-HH
	Tripuntal hidráulico	Directo a un mando del tractor	 +2 TH-DT
		Mandos eléctricos en cabina (1 electroválvula)	TH-EC
	Electroválvula para extensión hidráulica Integrada en caja de mando		 -2 EH-EC
	Pareja de ruedas metálicas lisas delanteras	Regulable en altura	RMD-P
	Pareja de ruedas de goma macizas delanteras		RGMD-P
	Rodillo Ø27cm trasero regulable	1,56 - 2,36 m	CXV9-CXE9 R4SE
	*Incluido de serie Altura y anchura	1,76 - 2,76 m	CXV11-CXE11 R5SE
	Rodillo Ø40cm fijo helicoidal	1,75 m	CXV9-CXE9 RF4SY
	*Sustituye al rodillo de Ø27 regulable Regulable en altura	2,25 m	CXV11-CXE11 RF5SY
	Tablón trasero + Brazos + Cadenas	1,75 m	TT175
		2,25 m	TT225
	Rastra de púas flotante	1,64 - 2,36 m	CXV9-CXE9 RPF9
	Rastra de púas adaptada tras el rodillo	1,64 - 2,36 m	CXV9-CXE9 RP9









## Preinstalaciones y actualizaciones

### Accesorios y Opciones

	DESCRIPCIÓN	OBSERVACIONES	REF.
	Pre-instalación electroválvula	1 función extra doble efecto on/off de herramienta motorizada	PI-002 PI-004

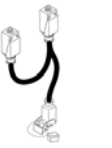

## Intercepas





### Accesorios y Opciones

	DESCRIPCIÓN	OBSERVACIONES	REF.
	Enfriador de aceite estándar	Adaptable a central hidráulica PRO	Toma 12V A15-01-PRO
	Kit filtro en presión + enfriador de aceite	Sustituye a central hidráulica. No disponible para ID-PLUS DUAL.	Toma 12V Conexión directa a tractor. KFP-03 
	Inclinación hidráulica para Intercepas acoplable	Directo tractor	Unidad IH-DT 
	*Aumenta 10 cm ancho labor Inclinación: +21° , -10°	Eléctrico cabina	Unidad IH-EC
	Sistema tumba-hierba		Pareja STH-P
	Kit ultrasensible para palpador	Varilla estándar	Unidad KU-1
	*Ideal viñas ≤ 1 cm	Varilla alargada	Unidad KU-2
	Cilindro reforzado intercepas para terrenos duros	Sustituye a cilindro estándar y Recomendable enfriador	Unidad CIA-R
	Mando a distancia por cable	para ID-PLUS / ID-MICRO	Pareja MD1-P
		para ID-BASIC	Pareja MD2-P
	Kit enchufes rápidos electro-hidráulicos (conexión-desconexión)	Conexión-desconexión Intercepas	Pareja KER-IA-P











## Intercepas















### Herramientas De Uso PARALELOGRÁMICO P

	DESCRIPCIÓN	OBSERVACIONES	REF.
	Kit Desbrotadora + Hilo		
	Longitud eje 400mm	CXH-9	DBZ40-6-P
	*Recomendable enfriador Disponible solo para viñedos con al menos 40 cm libres al suelo o a cualquier obstáculo		
	Kit Brazo B + vertedera fija + Varilla palpador	310x480x400mm	Pareja BB-VFP

	DESCRIPCIÓN	OBSERVACIONES	REF.
			
	Kit Brazo C + vertedera regulable + Varilla palpador	410x540x430mm	Pareja BC-VRP
	Kit Brazo E + vertedera fija conjunto aporcador + Varilla palpador		Pareja BE-VFP
	Escamoteable de muelle para vertedera		Pareja EM-P

## Intercepas Herramientas de Uso **RADIAL**®

	DESCRIPCIÓN	OBSERVACIONES	REF.
			
	Adaptador vertedera para uso radial		Pareja AVUR-P
	Kit Brazo D + cuchilla deshierba 55 + Varilla palpador	Incluido de serie	Pareja BD-CPP
	Kit Reja deshierba con colas Pareja + Varilla palpador	Corta 49 cm	RCI49P
		Estándar 55 cm	RCI55P
		Larga 65 cm	RCI65P
	Kit Reja deshierba con colas en CARBURO + Varilla palpador	Pareja	Estándar 55 cm RCHD55P
	Kit Reja deshierba con colas en CARBURO + Varilla palpador	Pareja	65 cm RCHD65P
	Escamoteable "V" para reja deshierba		Pareja EV-P
	Volteador para reja de deshierba		Pareja VO-P
	Kit Mini arado reversible 2 discos Ø13,5" + Varilla palpador		Pareja MAD25-6-P
	250 mm de labor		
	*Recomendado enfriador y cilindro reforzado		
	Kit Mini arado reversible 3 discos Ø13,5" + Varilla palpador		Pareja MAD35-6-P
	350 mm de labor		
	*Recomendado enfriador y cilindro reforzado		
	Escamoteable para mini arado		Pareja EMD-P

	DESCRIPCIÓN	OBSERVACIONES	REF.
	<b>Kit Rotor azada Ø300mm + Varilla palpador</b> *Posibilidad de uso simultaneo con cuchilla (no incluida) Recomendable enfriador y cilindro reforzado	Pareja	RA30-6-P
	<b>Kit Rotor azada Ø400mm + Varilla palpador</b> *Posibilidad de uso simultaneo con cuchilla (no incluida) Recomendable enfriador y cilindro reforzado	Pareja	RA40-6-P
	<b>Kit Rotor azada Ø500mm + Varilla palpador</b> *Recomendado enfriador y cilindro reforzado	Pareja	RA50-6-P
	<b>Kit Rotor de cepillo Ø300mm + Varilla palpador</b> *Recomendado enfriador y cilindro reforzado	Pareja	RAC30-6-P
	<b>Kit Girosegadora de hilo Ø400mm + Varilla palpador + Hilo</b> *Recomendado enfriador	Pareja	GS40H-6-P
	<b>Kit Girosegadora de hilo Ø500mm + Varilla palpador + Hilo</b> *Recomendado enfriador	Pareja	GS50H-6-P
	<b>Kit Girosegadora de hilo Ø600mm + Varilla palpador + Hilo</b> *Recomendado enfriador	Pareja	GS60H-6-P
	<b>Kit transformación girosegadora de hilo a cuchillas de acero al boro</b>	Solo disponible para máquina nueva	Pareja KSGSH-P
	<b>Bobina de hilo cuadrado</b>	para Girosegadora	45 m BHN-03
	<b>Bobina de hilo desbrozador Ø6mm con refuerzo interior</b>	para cabezal Desbrozador  +40 cms	30 m BHN-04
	<b>Bobina de hilo desbrozador Ø4mm con refuerzo interior</b>	para cabezal Desbrozador  -40 cms	30 m BHN-05
	<b>Embalaje máquinas</b>	Básico	EMB-1
		Especial aéreo - marítimo	EMB-3





## Productos y servicios ideales que transmiten confianza, calidad, experiencia y excelencia

Maquinaria agrícola muy personalizada, especializada y de diseño excepcional cada vez más digitalizada. Nuestros productos están orientados hacia una agricultura de precisión, ecológica y respetuosa con el Medio Ambiente.



**INDUSTRIAS DAVID S.L.U.**  
C/ Médico Miguel Lucas s/n  
CP: 30510, Yecla, Murcia-Spain  
Tel.: +34 968 718 119  
[info@id-david.com](mailto:info@id-david.com)

**Síguenos.**  
[instagram.com/iddavid\\_oficial](https://www.instagram.com/iddavid_oficial)  
[twitter.com/IDdavidslu](https://twitter.com/IDdavidslu)  
[facebook.com/industriasdavid](https://www.facebook.com/industriasdavid)  
[linkedin.com/company/id-david](https://www.linkedin.com/company/id-david)  
[youtube.com/industriasdavid](https://www.youtube.com/industriasdavid)

[www.id-david.com](http://www.id-david.com)

